

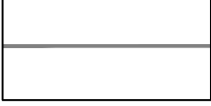





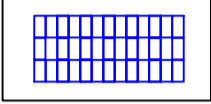
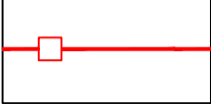

**Legende**

-  Flurstücksgrenzen
-  Höhenlinien
-  Wasserleitung Bestand
-  Photovoltaikmodule
-  Zaun
-  Zufahrt
-  Trafo- und Übergabestation
-  Hecken Bestand
-  Eingrünung geplant



c			
b			
a			
Index	Änderung	Datum	Bearbeiter

**GEIGER**  
 Geiger Energietechnik GmbH • Herzmanns 10 • 87448 Waltenhofen

## Waltenhofen -Heuberg

### Freiflächenphotovoltaikanlage

## Lageplan

Maßstab: <b>1 : 1000</b>	
Stand: 12.03.2024	gezeichnet: 12.03.2024 am
Bauherr: Geiger Energietechnik GmbH	Planverfasser: Geiger Flächen & Liegenschaften GmbH & Co. KG
Datum:	Datum:
Koordinatensystem: UTM 32	
Zeichnung: @ Geiger Flächen & Liegenschaften GmbH & Co. KG 2024	
Geobasisdaten: @ Bayerische Vermessungsverwaltung 2023	



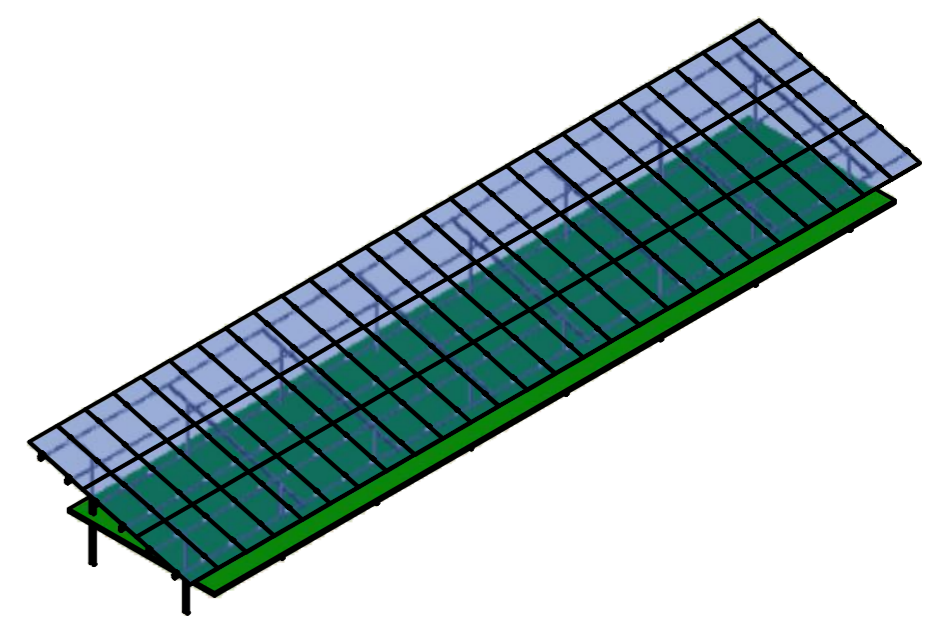
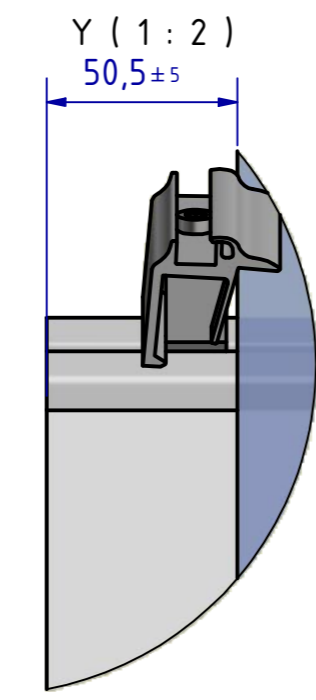
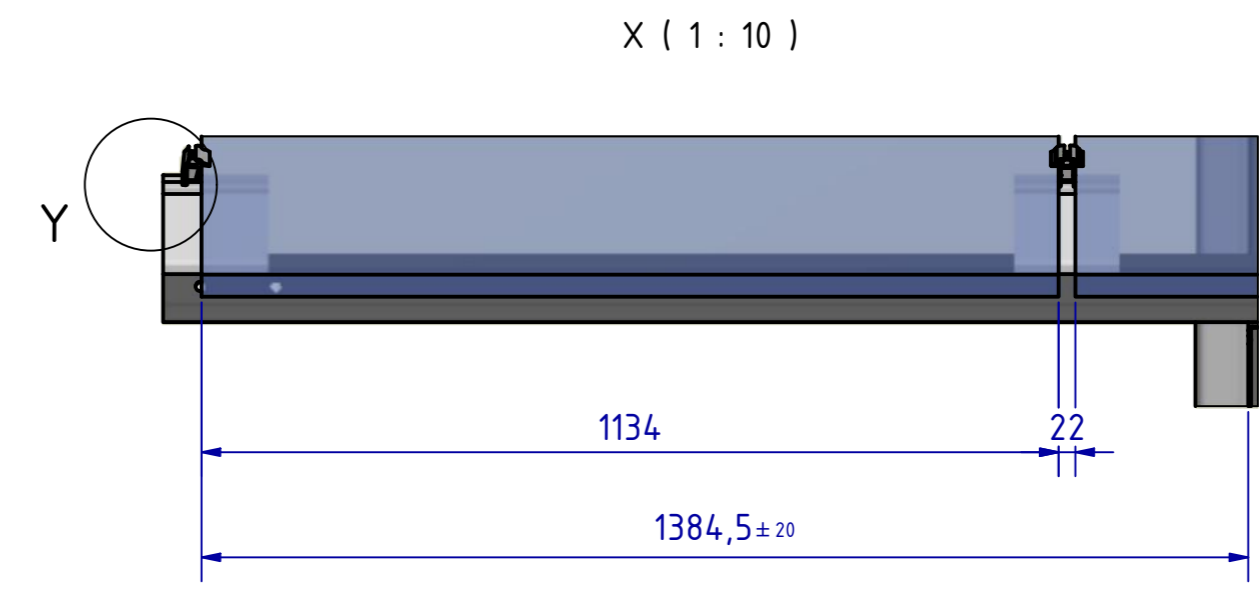
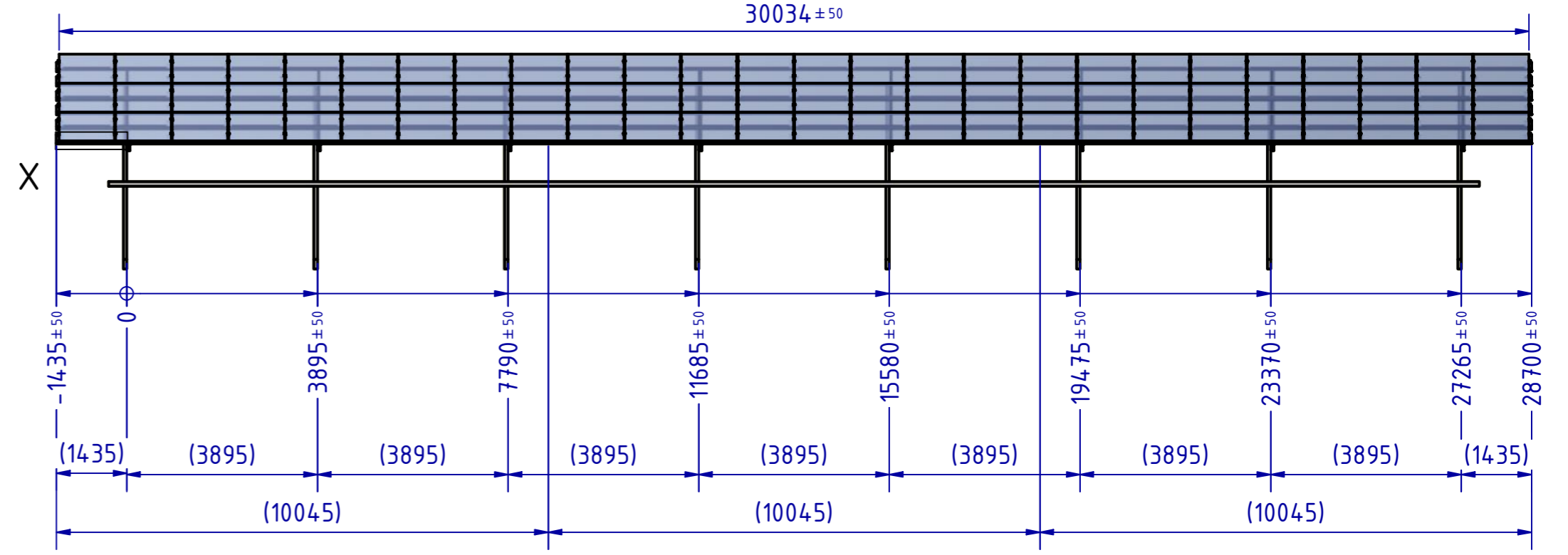
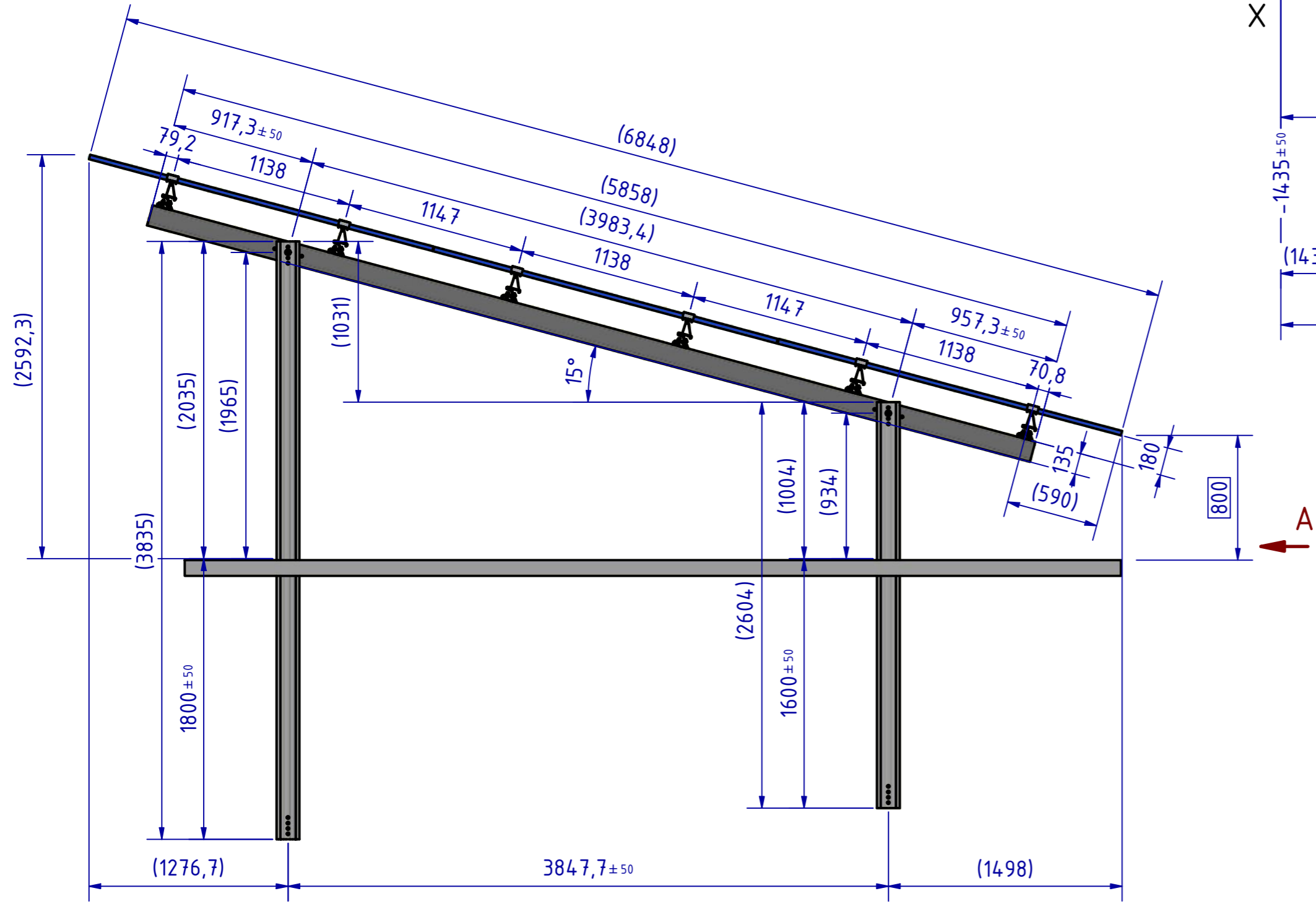

Stückliste

POS.	STCK.	ARTIKEL-NR.	INDEX	BENENNUNG	NORM / ABMESSUNG	WERKSTOFF	BEMERKUNGEN
1	8	82914-2604		Rammprofil W146	2604 mm	S355GD+ZM430MAC	
2	8	82914-3835		Rammprofil W146	3835 mm	S355GD+ZM430MAC	
3	8	82330-5858		Stahlbinder SB 135x62x1,8	5858 mm	S550GD+ZM430MAC	
4	18	82288-10045		Stahlpfette 80x62x1,8	10045 mm	S500GD+Z600MAC	
5	12	82210-400-01		Stahlpfettenverbinder SPFV 80	400 mm	S355J2+N (1.0570)	
6	48	41201-01		Stahlpfettenklemme - Klemme	42 mm	EN AW 6063 T66	
7	48	41201-02		Stahlpfettenklemme - Platte	70 mm	EN AW 6063 T66	
8	12	91112-00		Endklemme Vario		Generisch	
9	150	91121-01		Mittelklemme m. Erdungspin Vario		Generisch	
10	162	91310-00-14		Moduladapter f. bifaziale Module	140 lg.	EN AW 6063 T66	
11	48	93112-25		Sechskantschraube	DIN 933 - M12 x 25	A2-70	
12	48	93112-60		Sechskantschraube	DIN 933 - M12 x 60	A2-70	
13	16	93116-30		Sechskantschraube	DIN 933 - M16 x 30	A2-70	
14	162	93108-20		Flachrundkopfschraube mit TX40	ISO 7380-1 - M8 x 20	A2-70	
15	48	93213-00		Unterlegscheibe	DIN 125 - A 13	A2-70	
16	16	93216-00		Unterlegscheibe	DIN 9021 - 17	A2-70	
17	96	93306-12		Sechskantmutter mit Flansch	DIN 6923 - M12	A4	
18	16	93306-16		Sechskantmutter mit Flansch	DIN 6923 - M16	A4	
19	78	--		Solarmodul	2278 x 1134 x 30	Solarmodul	
20	1	-		Bodenfläche		Allgemein	

Konstruiert von: NeufDo	Datum: 29.08.2023	Angebotnummer: 0231	Tisch: A	Index: 00	Blatt: 1/1	Kunde: ETB Electronics GmbH	Bezeichnung/Projekt: Erbach_3V-15°-26 Freifläche Erbach	Projektionsmethode:
		Datum: 07.09.23 Gezeichnet: ZeleVy Beschreibung der Revision: Gelendeneigung 0°		Geprüft:		Dateiname: 0231_00_A_Erbach_3V-15°-26_Rand		
Schletter Ludwig								

Alle Rechte vorbehalten. Vervielfältigungen jeder Art nur unter ausdrücklicher schriftlicher Zustimmung der Fa. SL Rack GmbH